

## Wonchang Vacuum Pump

원창진공펌프

- Oil Sealed Rotary Vane
- Dry Rotary Vane
- Hook & Claw Vacuum & Pressure
- Vacuum Systems



**VCX  
SERIES  
Claw Vacuum Pumps**



**VCX- 255A2-WC,305A2-WC,330A2-WC**

**Dry Running / Oil Free  
/ 비접촉 구동**



- 단순 모듈구조
- 수냉식 & 직접 구동
- 저렴한 유지 관리 - 탁월한 내마모성
- 높은 효율성 - 지속적인 운전 가능

**응용 분야**

포장, CNC라우팅, 목재작업, 공압 전달,  
홀딩 및 리프팅, 흡착 이송,  
병원 및 실험실, 플라스틱 산업,  
중양 집중 진공 시스템

**안전:** CE 인증(DOC)

**작동 원리**

VCX-WC 시리즈 펌프는 비접촉식 건식 진공 펌프로 워터쿨러장치를 설치하여 최대 진공상태에서 연속운전이 가능하도록 설계되어 있습니다.

**사양**

모델		VCX 255A2-WC	VCX 305A2-WC	VCX 330A2-WC
M3/ Hour	60Hz	300	360	390
	50Hz	250	300	330
최대진공	Torr	< 22.5 Torr (30mbar abs )		
작동진공	Torr	< 22.5 Torr (30mbar abs )		
Kw(motor)	60Hz	5.5	7.5	7.5
	50Hz	5.5	5.5	5.5
RPM (motor)	60/50Hz	3450 / 2850		
전압		208~230/460V, 220~240 / 380~420V, 400/690V		
dB(A), Max + 3 tolerance	60Hz	76	77	77
	50Hz	73	75	75
오일 양 (Gear box)	Ltr	0.8		
흡입 / 배기 연결부	**BSP(G)	2" / 1-1/2"		
W x H (mm)		501 x 685	501 x 685	501 x 685
L* (mm)	60Hz	978	982	982
	50Hz	978	982	982
작동온도	(°C)	5°C ~40°C		
Cooling Water Vol(min)	Ltr	>2 liter / min		
Cooling Water Temp.	(°C)	25°C 이하		
악세서리		Non Return Valve, Vacuum Regulator, Exhaust Silencer		

Note: 1) \*길이는 모터에 따라 달라질 수 있습니다. 2) \*\*요청 시 NPT 나사로 교체 가능함

# VCX SERIES Claw Vacuum Pumps



## VCX- 255A2-WC, 305A2-WC, 330A2-WC

### Dimensions

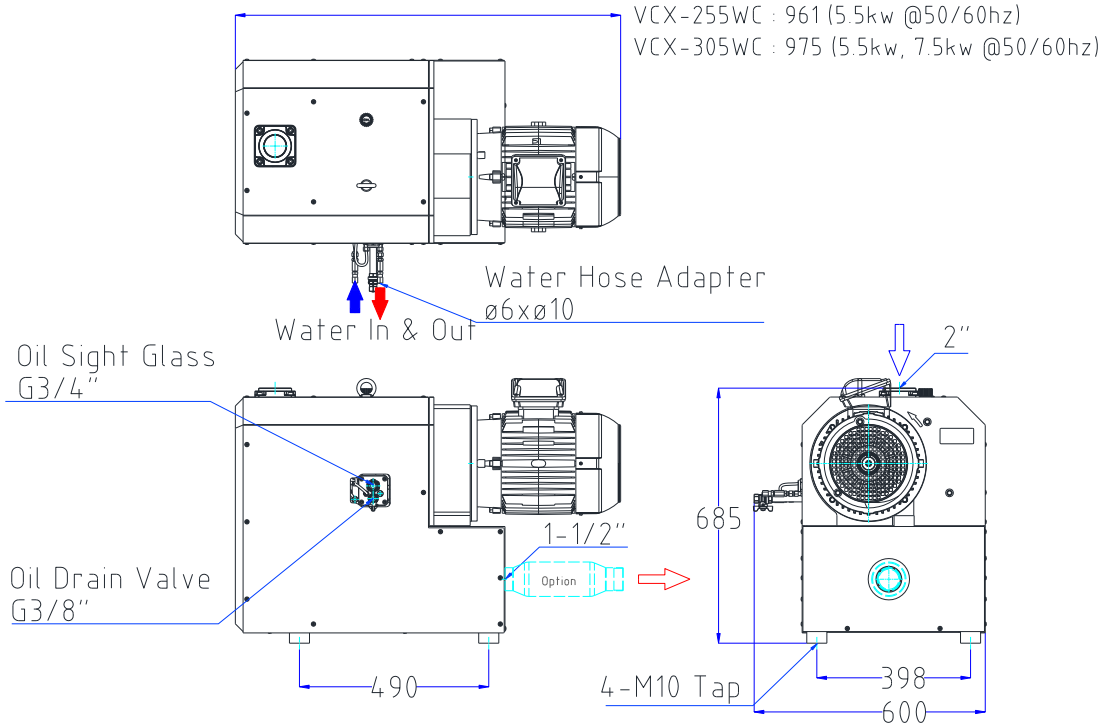

### Performance Curve

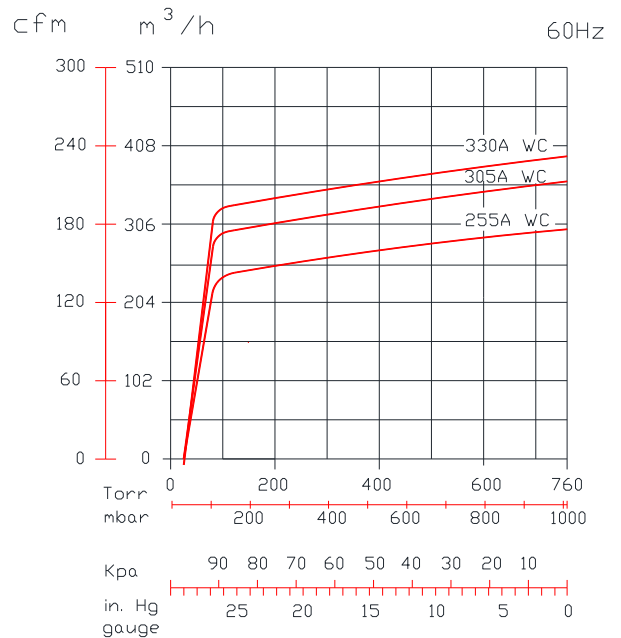
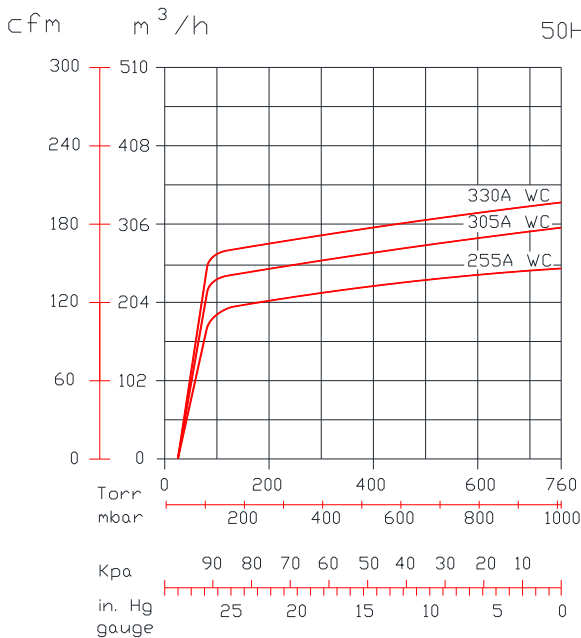

**VCX  
S E R I E S  
Claw Vacuum Pumps**



**VCX – 105A1,155A1, 255A2, 305A2, 405A1 & 515A1**

**DRY TYPE / OIL FREE  
/ 비접촉 구동**



단순 모듈 구조  
공기 냉각 및 직접 구동  
저렴한 유지 관리 / 탁월한 내마모성  
높은 효율성 / 지속적인 운전 가능

**응용 분야**

포장 , CNC라우팅, 목재 작업, 공압 전달, 홀딩 및 리프팅, 흡착 이송, 병원 및 실험실, 플라스틱 산업 중앙 집중 진공 시스템.

**안전: CE 인증(DOC) **

**작동 원리**

VCX 시리즈 펌프는 모듈형 구조로 구성된 비접촉식 건식 진공 펌프입니다. 구조는 펌핑 챔버와 기어박스 로 라비린스 씬을 사용하여 구분되고 있으며, 두개의 다른 형태의 클로우로터가 서로 반대방향으로 회전하면서 공기를 펌핑챔버로 흡입하고 압축하여 배기합니다. 기어박스에는 클로우 로터의 회전을 동기화 하기위한 타이밍 기어가 있으며, 적절한 윤활유가 공급됩니다. 모터로 커플링을 통한 직결로 구동 축을 회전시킵니다. 흡입 플랜지에는 안티 셔크 백 밸브(체크밸브)가 내장되어 펌프 정지시 역회전을 방지합니다.

**사양**

모델		VCX 105A1	VCX 155A1	VCX 255A2	VCX 305A2	VCX 405A1	VCX 515A1
용량 (M3/ Hour)	60Hz	120	180	300	360	480	600
	50Hz	100	150	250	300	400	500
최대진공	Torr	37.5 Torr (50mbar abs )					
작동진공	Torr	75 Torr		150 Torr			
Kw	60Hz	3	4	5.5	7.5	9.2	11
	50Hz	2.2	3	5.5	5.5	7.5	9.2
RPM (모터)	60/50Hz	3450 / 2850					
평균음량 [dB(A)]	60Hz	75	76	76	77	78	78
	50Hz	73	73	73	75	76	76
오일 양 (기어박스)	Ltr	0.4		0.8		1.5	
연결	**BSP(G)	1-1/2"		2" / 1-1/2"		3" / 2-1/2"	
작동온도	°C	5°C ~40°C					
악세서리		Non Return Valve, Vacuum Regulator, Exhaust Silencer					

Note: 1) \* 길이는 모터에 따라 달라질 수 있습니다. 2) \*\* 요청시 NPT나사로 교체 가능합니다.

**VCX  
SERIES  
Claw Vacuum Pumps**



**VCX – 255A2, 305A2**

**Dimensions**

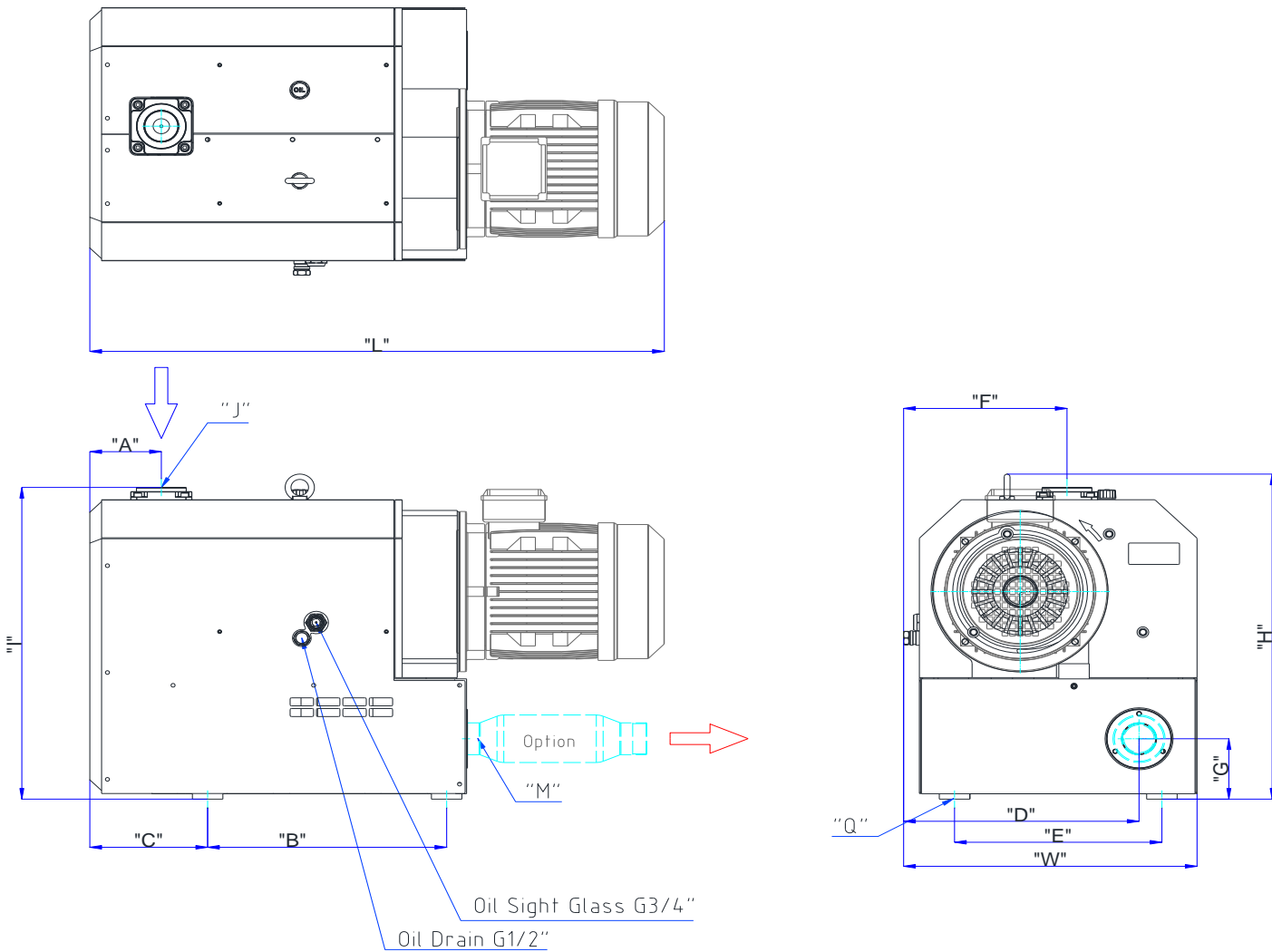

Dimension (mm)		L	W	H	A	B	C	D	E	F	G	I	J	M	Q
VCX-255A2	4.5Kw, 5.5Kw	980	501	609	122	408	201	402	354	279	113	584	2"	1-1/2"	M10 Tap
VCX-305A2	5.5Kw, 7.5Kw	982	501	609	110	408	201	402	354	279	113	584	2"	1-1/2"	M10 Tap

**VCX  
SERIES  
Claw Vacuum Pumps**



**VCX – 155A1, 255A2, 305A2, 405A1 & 515A1**

**Performance Curve**

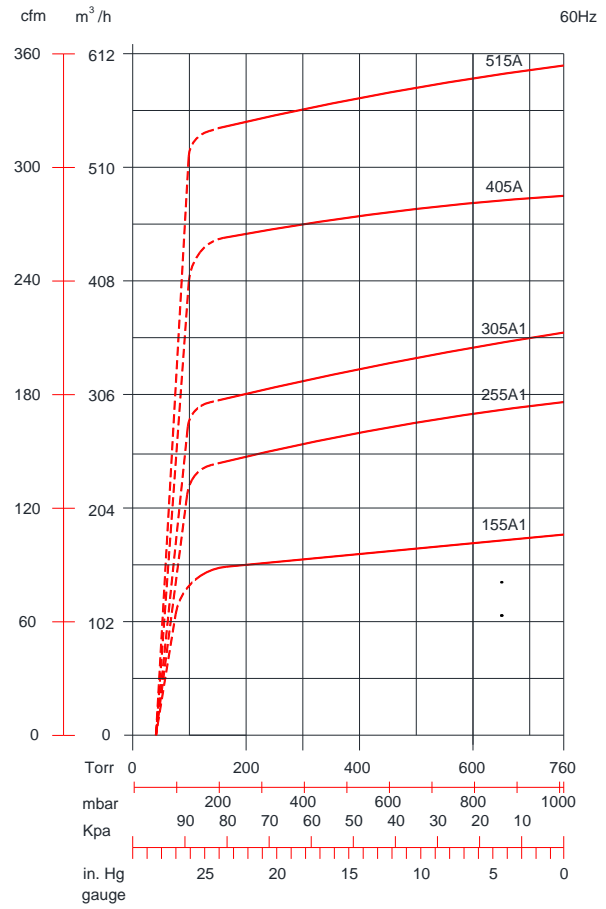
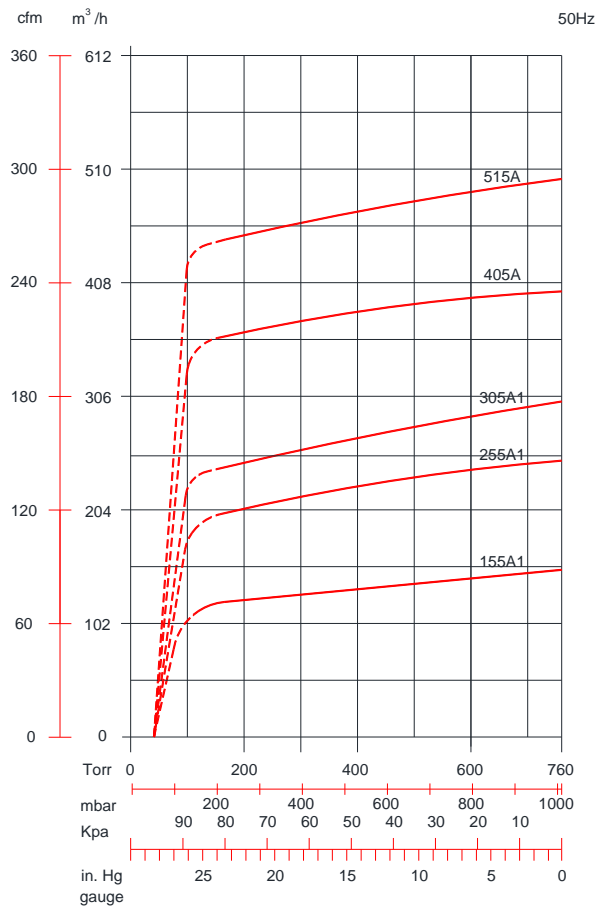



## Wonchang Vacuum Pump

---

원창진공(주) 경기도 김포시 양촌읍 황금로 258-6  
Tel:82-31-988-6166~8 Fax: 82-31-988-6169 E-mail:wonvac@wonvac.com  
258-6, Hwanggeum-ro, Yangchon-eup, Gimpo-si, Gyeonggi-do. 10049, Korea

[www.wonvac.com](http://www.wonvac.com)

**WONVAC**  
WONCHANG VACUUM